

Estimado Cliente,

deseamos darle las gracias por la compra de la tostadora de la línea años 50 de Smeg.

Al elegir un producto Smeg, ha optado por un aparato que nace de la unión entre estilo icónico, diseño técnico innovador y atención por los detalles.

Este aparato combina perfectamente con los demás productos de Smeg, o bien por sí solo contribuye a dar un toque de estilo dentro de la cocina.

Le deseamos que pueda apreciar plenamente su nuevo electrodoméstico.

Para más información sobre el producto: www.smeg50style.com o www.smeg.com.

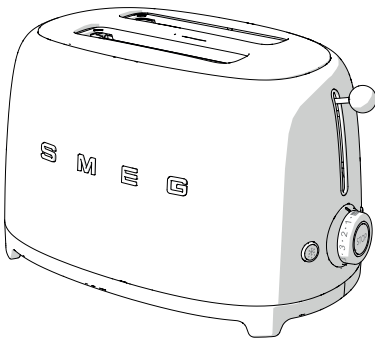

Modelo TSF01
Tostadora 2 rebanadas

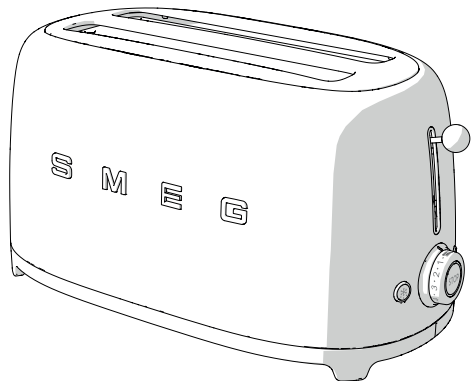

Modelo TSF02
Tostadora 4 rebanadas

1 Advertencias	74
1.1 Introducción	74
1.2 Manual de uso	74
1.3 Uso previsto	74
1.4 Advertencias generales para la seguridad	75
1.5 Responsabilidad del fabricante	76
1.6 Placa de identificación	76
1.7 Reciclaje	76
2 Descripción	77
2.1 Descripción del producto	77
2.2 Panel de mandos	78
3 Uso	79
3.1 Antes del primer uso	79
3.2 Funcionamiento	80
3.3 Funciones especiales	81
3.4 Uso de los accesorios opcionales	82
4 Limpieza y mantenimiento	84
4.1 Advertencias	84
4.2 Limpieza de las superficies	84
4.3 Limpieza diaria	84
4.4 Manchas de comida o restos	84
4.5 Limpieza de la bandeja recogemigas	85
4.6 Limpieza de la rejilla para sándwich y de la rejilla calentapanes opcionales	85

Aconsejamos leer detenidamente este manual que contiene todas las indicaciones para mantener inalteradas las cualidades estéticas y funcionales del aparato adquirido.

Para más información sobre el producto: www.smeg.com

El fabricante se reserva el derecho a aportar sin aviso previo todas las modificaciones que considere útiles para la mejora de sus propios productos. Las ilustraciones y las descripciones contenidas en este manual no comprometen, por tanto, al fabricante y tienen un valor meramente indicativo.



Advertencias

1 Advertencias

1.1 Introducción

Información importante para el usuario:

Advertencias



Información general sobre este manual de uso y de seguridad.

Descripción



Descripción del aparato y de sus accesorios.

Uso



Información sobre el uso del aparato y de los accesorios, consejos para la cocción.

Limpieza y mantenimiento



Información para limpiar correctamente el aparato y para su mantenimiento.



Advertencia de seguridad



Información



Sugerencia

1.2 Manual de uso

Este manual de uso forma parte integrante del aparato y debe guardarse íntegro y al alcance de la mano del usuario durante todo el ciclo de vida del aparato.

1.3 Uso previsto

- Usar el aparato solo en interiores.
- El aparato ha sido concebido para su uso en aplicaciones domésticas y similares, como:
 - en la zona de cocina para el personal en tiendas, en las oficinas o en otros ambientes de trabajo;
 - en los bed and breakfast y casas rurales;
 - por clientes en hoteles, moteles y ambientes residenciales;
- otros usos, como en restaurantes, bares y cafeterías, son inapropiados.
- Puede ser utilizado únicamente para tostar pan. No utilizar el aparato con fines diferentes de aquellos para los que ha sido diseñado.
- Seguir detalladamente las notas y las sugerencias indicadas en el manual de uso.
- Utilizar el aparato exclusivamente para tostar pan.
- Se puede utilizar el aparato para la preparación de bocadillos únicamente con las rejillas específicas (se venden por separado).
- El contacto de los alimentos u otras sustancias con las resistencias puede producir malos olores y humo, y también puede dañar el aparato.
- El aparato no ha sido concebido para funcionar con temporizadores externos o con sistemas de mando a distancia.
- El uso de este aparato no está permitido a los niños a partir de los 8 años de edad y a las personas con capacidades físicas, sensoriales o mentales reducidas o con falta de experiencia y



conocimiento, a no ser que estén supervisados o enseñados por personas adultas y responsables para su seguridad.

- Los niños no deben jugar con el aparato. Tener el aparato fuera del alcance de los niños.

1.4 Advertencias generales para la seguridad

Para un uso seguro del aparato, cumplir con todas las advertencias de seguridad.

- No sumergir el aparato, el cable de alimentación ni la clavija en agua ni en ningún otro líquido.
- No utilizar el aparato si el cable de alimentación o la clavija estuvieran dañados o si el aparato hubiera caído al suelo o se hubiera dañado en algún modo.
- No colocar el aparato sobre o cerca de quemadores de gas o eléctricos encendidos ni dentro de un horno caliente.
- El cable es corto para evitar accidentes. No utilizar alargadores.
- En caso de avería, hacer reparar el aparato exclusivamente por un técnico cualificado.
- Apagar el aparato después de su uso.
- No intentar nunca apagar una llama o un incendio con agua: apagar el aparato, desenchufar la clavija de la toma de corriente y cubrir la llama con una tapa o con una cubierta ignífuga.
- Antes de utilizar el aparato, leer atentamente este manual de uso.
- No modificar este aparato.
- No intentar nunca reparar el aparato personalmente o sin acudir a un técnico cualificado.
- Si el cable de alimentación eléctrica estuviera dañado, contactar de inmediato con el servicio de asistencia técnica.

Para este aparato

- La tostadora puede alcanzar temperaturas elevadas durante el funcionamiento. No tocar las superficies calientes. Utilizar el mando y las funciones de mando, la palanca de funcionamiento y los accesorios opcionales.
- Desenchufar la clavija de la toma de corriente cuando la tostadora no esté funcionando, antes de limpiarla y en caso de avería. Dejar enfriar el aparato antes de proceder a la limpieza.
- El pan podría quemarse. No utilizar el aparato cerca o debajo de materiales inflamables, como cortinas.
- Verificar que la palanca de la tostadora esté levantada antes de enchufar o desenchufar la clavija.
- Asegurarse de que haya buena circulación de aire alrededor de la tostadora. No apoyar objetos sobre la tostadora.
- No intentar quitar el pan de la tostadora mientras esté funcionando.
- Durante el uso, no apoyar objetos metálicos, como cuchillos, tenedores o cucharas, sobre el aparato.
- No utilizar objetos metálicos, como cuchillos, tenedores o cucharas, para limpiar la tostadora.
- Las operaciones de limpieza no deben ser efectuadas por niños sin vigilancia.



Advertencias

1.5 Responsabilidad del fabricante

El fabricante declina toda responsabilidad por daños sufridos por personas o cosas ocasionados por:

- uso del aparato distinto al previsto;
- falta de lectura del manual de uso;
- alteración incluso de una sola parte del aparato;
- utilización de repuestos no originales;
- incumplimiento de las advertencias de seguridad.

1.6 Placa de identificación

La placa de identificación lleva los datos técnicos, el número de matrícula y la marca. La placa de identificación no se debe quitar nunca.

1.7 Reciclaje



Este aparato debe desecharse separadamente de los otros residuos (directivas 2002/95/CE, 2002/96/CE, 2003/108/CE). El producto no contiene sustancias en cantidades tales como para ser consideradas peligrosas para la salud y el medio ambiente, en conformidad con las directivas europeas actuales.

- **Los aparatos eléctricos antiguos no deben ser desechados junto con los residuos domésticos.** En cumplimiento de la legislación vigente, los aparatos eléctricos que han llegado al final de su vida útil deben ser entregados en centros de recogida selectiva de residuos eléctricos y electrónicos. De este modo, se pueden reciclar materiales valiosos provenientes de aparatos viejos y proteger el ambiente. Para más información, contactar con las autoridades locales correspondientes o con personal de los centros de recogida selectiva.

Se precisa que para el embalaje del aparato se utilizan materiales no contaminantes y reciclables.

- Entregar los materiales del embalaje a los centros adecuados de recogida selectiva.



Embalajes de plástico Peligro de asfixia

- No dejar sin custodia el embalaje ni partes del mismo.
- No permitir que los niños jueguen con las bolsas de plástico del embalaje.



Tensión eléctrica Peligro de electrocución

- Desactivar la alimentación eléctrica general.
- Desconectar el cable de alimentación eléctrica de la instalación eléctrica.



2 Descripción

2.1 Descripción del producto

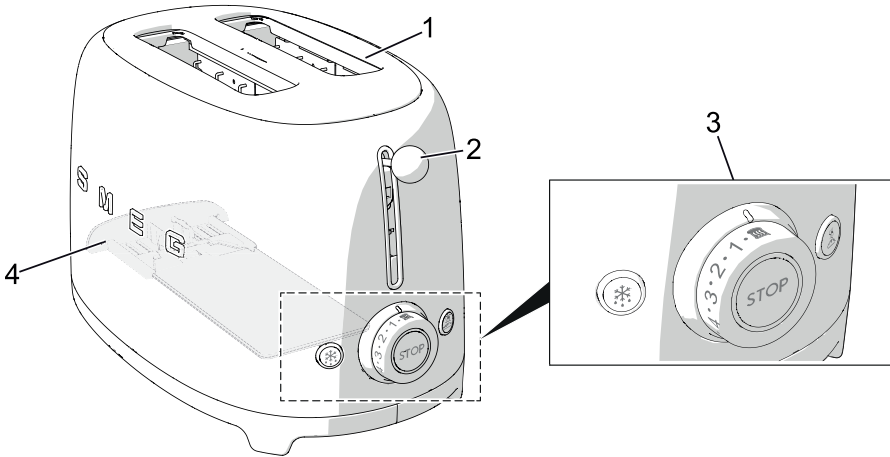

Modelo TSF01 - Tostadora 2 rebanadas

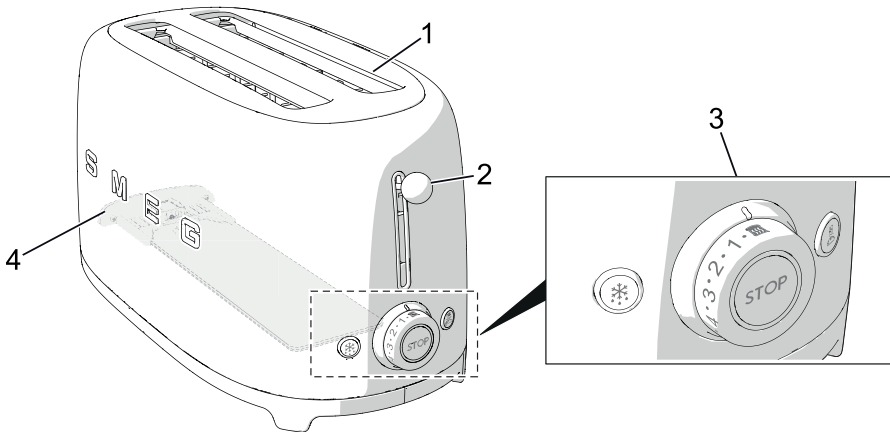

Modelo TSF02 - Tostadora 4 rebanadas

1 Ranuras anchas con centrado automático de la rebanada

2 Palanca de funcionamiento

3 Panel de mandos

4 Bandeja recogemigas



2.2 Panel de mandos

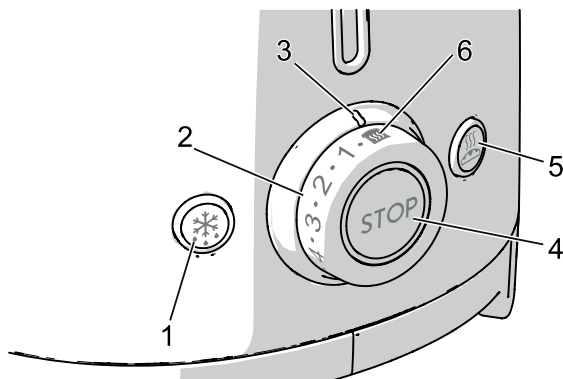

1. Botón función Descongelación

Esta función es útil para tostar pan congelado. Durante el tostado, el botón de descongelación se ilumina para indicar que el ciclo de tostado está activo.

2. Mando de dorado

Este mando es útil para seleccionar uno de los 6 niveles de dorado o la función de Recalentamiento. Durante el tostado, el LED central se ilumina para indicar que el ciclo de tostado está activo.

3. Indicador de dorado

Muestra el nivel de dorado seleccionado o la función de Recalentamiento seleccionada.

4. Botón función Stop

El botón stop permite cancelar o interrumpir el ciclo de tostado en cualquier momento.

5. Botón función Bagel

Esta función permite tostar solo un lado del bagel o de cualquier otro tipo de pan sin tostar el otro. Durante el tostado, el botón Bagel se ilumina para indicar que la función está activa.

6. Función Recalentamiento

Esta función permite calentar los tostados fríos o continuar el ciclo de tostado si el resultado no fuera satisfactorio. Durante el tostado, el LED central se ilumina para indicar que el ciclo de tostado está activo.



3 Uso



Peligro de electrocución

- Enchufar la clavija en una toma de corriente con toma de tierra.
- No quitar la toma de tierra.
- No utilizar un adaptador.
- No utilizar alargadores.
- El incumplimiento de estas advertencias puede provocar daños, incendios o descargas eléctricas.



El aparato puede utilizarse de un modo seguro a 50 Hz o 60 Hz sin modificar su configuración.

3.1 Antes del primer uso

1. Quitar todos los adhesivos y las etiquetas, y limpiar la parte externa de la tostadora utilizando un paño húmedo.
2. Utilizar la tostadora por primera vez sin introducir rebanadas de pan.
3. Rotar el mando de dorado hasta la posición de máximo y bajar la palanca para iniciar el tostado. De este modo, se eliminarán todos los residuos de polvo que pudieran haber caído dentro de la tostadora durante el proceso de fabricación o de transporte.



Durante el primer uso podría producirse humo y un olor desagradable.



Sugerencias y consejos para el usuario

- El primer ciclo permite a los elementos calentadores alcanzar la temperatura correcta para el tostado. Los ciclos siguientes podrían emplear menos tiempo para tostar correctamente las rebanadas de pan.
- El tipo de pan utilizado influye en el tiempo de tostado. Cuanto más fresco es el pan, más tarda en tostarse. Diferentes tipos de pan y niveles de humedad pueden requerir niveles de dorado diferentes.

Para obtener resultados óptimos:

- tostar un tipo de pan por vez;
- tostar rebanadas de pan del mismo espesor;
- utilizar rebanadas de pan de un espesor máximo de 30 mm.
- Si se utiliza pan rebanado a mano, se aconseja cortas rebanadas del mismo espesor. Las rebanadas con un espesor diferente no se tuestan uniformemente.
- No utilizar rebanadas de pan muy finas o rotas ya que podrían quemarse.



3.2 Funcionamiento

1. Si fuera necesario, acortar el cable enrollándolo debajo de la base.

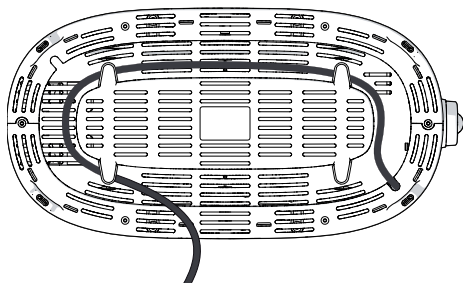

2. Enchufar la clavija de la tostadora.
3. Introducir las rebanadas de pan en la ranura.

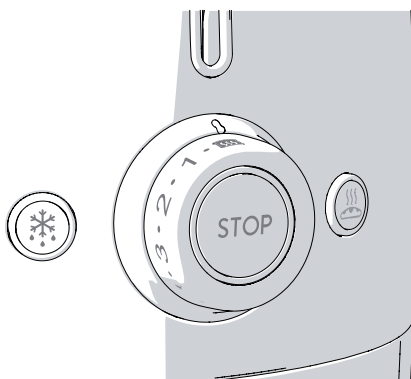

Dado que habitualmente el pan no tiene forma cuadrada, podría ser necesario girar el pan de lado para introducirlo mejor y para optimizar la superficie de tostado.

4. Elegir el grado de dorado deseado (niveles de dorado de 1 a 6, de menos a más tostado) o la "función Recalentamiento" .

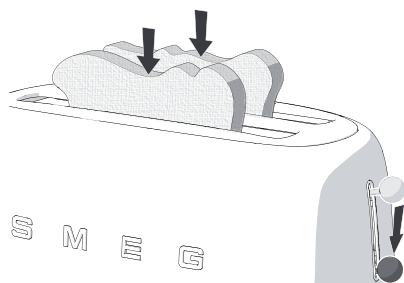

5. Presionar la palanca hacia abajo hasta que haga tope para iniciar el ciclo de tostado.



6. Si fuera necesario, seleccionar una de las funciones complementarias de Descongelación  o Bagel  o ambas.

El elemento calentador se activa. El pan se centra automáticamente para un tostado uniforme.

7. El pan tostado es expulsado automáticamente una vez finalizado el tostado.
8. Si el pan tostado no queda bastante dorado y necesita más tiempo, pulsar el botón Recalentamiento para prolongar el tiempo de tostado.



Advertencia

- Si el aparato no está conectado a la red de alimentación, la palanca no se bloquea.



3.3 Funciones especiales

Cancelación/interrupción del ciclo de tostado

El ciclo de tostado puede ser cancelado o interrumpido en cualquier momento presionando el botón .

Descongelación

Esta función permite descongelar delicadamente el pan y tostarlo con el nivel de dorado seleccionado.

Para activar la función, introducir el pan en la ranura, seleccionar el nivel de dorado deseado, presionar la palanca hacia abajo hasta que haga tope y luego presionar el botón de descongelación: el testigo del botón se ilumina. El tiempo de tostado aumenta automáticamente para permitir que el pan se descongele y se dore en forma adecuada. En el momento de la expulsión automática del pan, el testigo del botón Descongelación se apaga.

Bagel

Ideal para bagels, panes, magdalenas y baguette. Esta función especial permite tostar solo un lado sin tostar el otro. Para activar la función, introducir el pan en la ranura con el lado por tostar hacia el exterior, seleccionar el nivel de dorado deseado, presionar la palanca hacia abajo hasta que haga tope y luego presionar el botón Bagel: el testigo del botón se ilumina. Una vez finalizado el dorado, el pan es expulsado automáticamente y el testigo del botón Bagel se apaga.

Recalentamiento

Esta función permite calentar los tostados fríos o continuar el ciclo de tostado si el resultado no fuera satisfactorio. Para activar la función, introducir el pan en la ranura, seleccionar la función Recalentamiento en el mando de dorado y presionar la palanca hacia abajo hasta que haga tope. El testigo central del mando de dorado se ilumina. Una vez finalizado el tostado, el pan es expulsado automáticamente y el testigo del mando se apaga.



Las funciones de Descongelación o Recalentamiento y Bagel se pueden seleccionar simultáneamente.



3.4 Uso de los accesorios opcionales

i Los accesorios podrían ser diferentes según las características específicas.



Aparato caliente

- La rejilla para sándwich y la rejilla calientapanes alcanzan temperaturas elevadas durante el tostado. Al quitar los alimentos tostados de la tostadora prestar mucha atención a no quemarse tocando las partes de metal.

Rejilla para sándwich

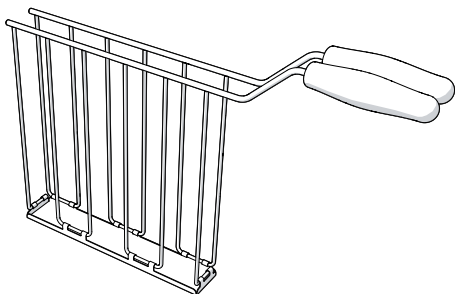

Modelo TSSR01 para Tostadora TSF01

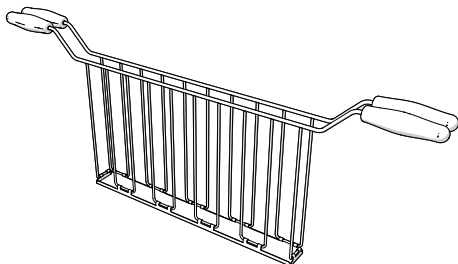

Modelo TSSR02 para Tostadora TSF02

La rejilla para sándwich permite tostar panecillos rellenos o extraer panecillos más pequeños, como por ejemplo los bagels, con mayor facilidad.



Sugerencias y consejos generales para el usuario

- Para lograr resultados óptimos es preferible utilizar rebanadas finas de jamón, pavo, etc. y queso rayado fino.
- Para lograr resultados óptimos, se aconseja dejar el embutido fuera del frigorífico a temperatura ambiente durante unos instantes antes de utilizarlo.
- No rellenar excesivamente la tostadora.
- Utilizando la tostadora con un bajo ajuste de dorado, el queso y/o los embutidos podrían quedar templados. En dicho caso, dejar el tostado dentro de su compartimento durante algunos instantes al finalizar el tostado o prolongar el tiempo de tostado mediante el botón Recalentamiento.



Advertencia

- Si el aparato no está conectado a la red de alimentación, la palanca no se bloquea.



Modo de uso:

1. Abrir la rejilla separando las manetas.
2. Colocar el pan dentro de la rejilla.
3. Ajustar las manetas de la rejilla para aferrar el tostado.

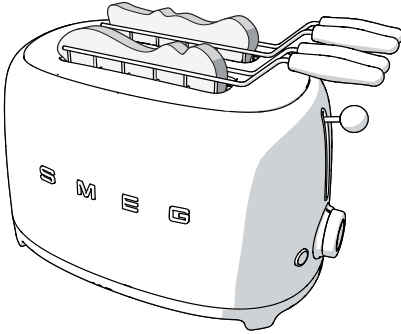

4. Introducir la rejilla en la ranura y seleccionar un nivel de dorado. Si se desea un grado de dorado mayor, pulsar el botón Recalentamiento  para prolongar el tiempo de tostado.
5. Presionar la palanca hacia abajo hasta que haga tope para iniciar el ciclo de tostado.
6. Una vez terminado el ciclo de tostado, extraer la rejilla de la tostadora.

Rejilla calentapanes

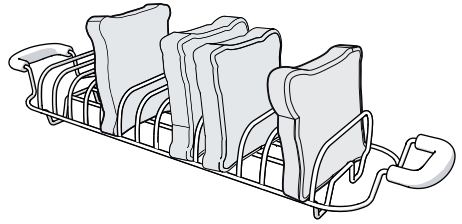

Modelo TSBW01 para Tostadora TSF01
Modelo TSBW02 para Tostadora TSF02

La rejilla calentapanes es útil para calentar hogazas, panes o bollos.

Modo de uso:

1. Posicionar la rejilla sobre la tostadora asegurándose de que los pies de hierro en las extremidades se introduzcan en las ranuras de la tostadora.
2. Posicionar las hogazas, los panes o los bollos sobre la rejilla calentapanes y ajuste el nivel de dorado '1' (no superior).
3. Presionar la palanca hacia abajo hasta que haga tope para iniciar el ciclo de tostado.

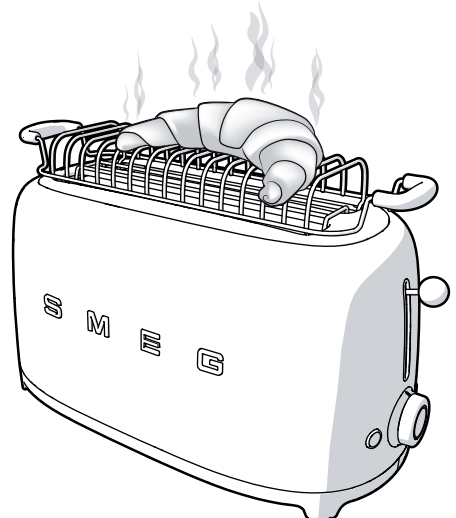



4 Limpieza y mantenimiento

4.1 Advertencias



Uso incorrecto
Peligro de electrocución

- Desenchufar la clavija de la toma de corriente antes de limpiar la tostadora, la bandeja recogemigas y los accesorios opcionales.



Aparato caliente
Peligro de quemaduras

- Dejar enfriar el aparato y los accesorios opcionales antes de limpiarlos.



Uso incorrecto
Riesgo de daños a las superficies

- No utilizar chorros de vapor para limpiar el aparato.
- No utilizar en las partes de acero o tratadas en su superficie con acabados metálicos (por ej. anodizaciones, niquelados, cromados), productos para la limpieza que contengan cloro, amoníaco o lejía.
- No utilizar detergentes abrasivos o corrosivos (por ejemplo, productos en polvo, quitamanchas y esponjas metálicas).
- No utilizar materiales ásperos o abrasivos ni rascadores metálicos afilados.

4.2 Limpieza de las superficies

Para una buena conservación de las superficies, es necesario limpiarlas regularmente después de cada uso, dejándolas enfriar previamente.

4.3 Limpieza diaria

Utilizar siempre productos que no contengan sustancias abrasivas o ácidas a base de cloro.

Verter el producto sobre un paño húmedo y pasarlo por la superficie, repasar cuidadosamente y secar con un trapo suave o con un paño de microfibra.



En caso de salpicaduras de aceite o grasas, limpiarlas inmediatamente utilizando un paño de algodón suave y húmedo.

4.4 Manchas de comida o restos

No utilizar en ningún caso esponjas de acero ni rascadores cortantes para no dañar las superficies.

Utilizar los productos normales, no abrasivos, posiblemente con la ayuda de utensilios de madera o de material plástico. Repasar cuidadosamente y secar con un trapo suave o con un paño de microfibra.



4.5 Limpieza de la bandeja recogemigas

1. Presionar la bandeja recogemigas para desbloquearla y luego tirar para extraerla y vaciarla. Vaciar la bandeja recogemigas después de cada uso.

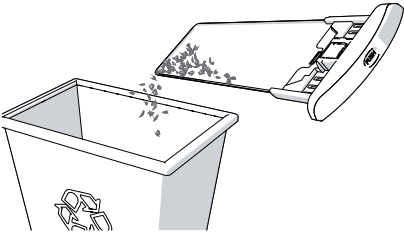
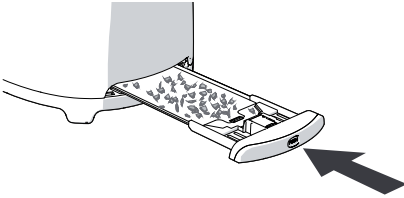

La bandeja recogemigas se puede lavar a mano. Secar cuidadosamente la bandeja antes de volver a colocarla en la tostadora.

2. Volver a colocar la bandeja recogemigas en la tostadora. Presionar hasta que haga tope en su posición. No utilizar la tostadora sin la bandeja recogemigas en la posición correcta.

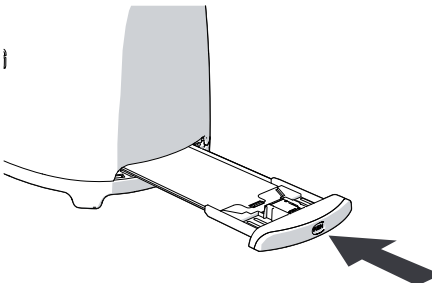

4.6 Limpieza de la rejilla para sándwich y de la rejilla calentapanes opcionales

La rejilla para sándwich y la rejilla calentapanes se pueden lavar a mano. Una vez lavadas, enjuagarlas y secarlas cuidadosamente con un paño suave.